

RACER[®]

Мотоцикл

RACER
RC110N



РУКОВОДСТВО ПО ЭКСПЛУАТАЦИИ



Условия гарантийного обслуживания.

1. Настоящая гарантия действительна при надлежащем оформлении гарантийного талона - правильном и четком указании наименования мотоцикла, серийного номера его рамы и даты покупки, а также наличии наименования, подписи, печати продавца и подписи покупателя.
2. Гарантийный ремонт мотоцикла осуществляется исключительно в течение гарантийного срока, указанного в настоящем гарантийном талоне и только в условиях гарантийной мастерской. Мотоциклы принимаются на гарантийное обслуживание в чистом виде.
3. При выявлении недостатков мотоцикла, покупатель обязан незамедлительно прекратить его эксплуатацию, приняв все доступные меры, с тем, чтобы исключить или максимально уменьшить дополнительный ущерб от возникшей неисправности.
4. Гарантийные обязательства не распространяются на неисправности мотоцикла, возникшие в связи с:
 - использованием мотоцикла в любых спортивных целях;
 - нарушением правил технической эксплуатации, в том числе: превышения допустимой полной массы мотоцикла, требований и рекомендаций «Руководства по эксплуатации»;
 - небрежным обращением с мотоциклом, аварией;
 - нарушением установленного регламента технического обслуживания, использование не рекомендованных эксплуатационных материалов, технических жидкостей и неоригинальных запасных частей; (Превышение пробега между техническими обслуживаниями составляет 10% от номинальной величины установленного межсервисного пробега. Информацию о межсервисном пробеге (интервале), можно найти в «Сервисной книжке», прилагаемой к мотоциклу);
 - использованием низкокачественного топлива, не соответствующего действующим в РФ стандартам;
 - добавлением в топливо других жидкостей;
 - добавлением в масло любых присадок или добавок;
 - нормальным эксплуатационным износом деталей и узлов, как-то: тормозных колодок, шин, приводных ремней двигателя, трансмиссии.
5. Гарантийные обязательства не распространяются на:
 - сколы, трещины, внешние повреждения оптики фар, электрические лампочки;
 - изношенные и поврежденные в результате неправильной эксплуатации элементы трансмиссии;
 - вторично установленные аккумуляторные батареи.Гарантия Продавца аннулируется при:
 - неквалифицированном вмешательстве;
 - самовольном отключении ограничителя скорости (оборотов двигателя) мотоцикла;
 - несанкционированном изменении конструкции и регулировок мотоцикла;
 - выявлении несанкционированной Продавцом или уполномоченным сервисом установки неоригинального дополнительного оборудования или приборов, выполненного самостоятельно или не на официально уполномоченной сервисной станции.
6. Гарантия Продавца не распространяется на шины и камеры.
7. Гарантия Продавца не распространяется на претензии, связанные с регулировкой света фар.
8. Реализация гарантийных обязательств осуществляется в сроки и порядке, предусмотренными Законом РФ.
9. Продавец не несет ответственность за сопутствующий и косвенный ущерб и/или упущенную выгоду, возникшие в связи с неисправностью мотоцикла. С условиями гарантии ознакомлен и согласен.

Покупатель _____

УВАЖАЕМЫЙ ПОКУПАТЕЛЬ!

Приобретенный Вами мотоцикл серии «RACER» является образцом оптимального сочетания цены и качества.

Высокие технические и эксплуатационные характеристики мотоцикла сделали его популярным как в России, так и во многих странах мира.

Мотоцикл изготовлен из современных высококачественных материалов и комплектующих компонентов, прошел тестирование и 100% контроль качества.

Мотоцикл не рассчитан на промышленную и коммерческую эксплуатацию, что может привести к ускоренной выработке его ресурса. В этом случае гарантийные обязательства аннулируются.

Прилагаемое к мотоциклу «Руководство по эксплуатации» содержит важную справочную информацию по использованию и обслуживанию мотоцикла. Оно поможет Вам найти ответы на возможные вопросы.

Мотоцикл «RACER» прослужит Вам долгие годы при условии правильного выполнения требований по его эксплуатации.

Проблема	Причина	Решение
2.Свеча зажигания покрыта сажей	1.Смесь слишком богатая	Отрегулируйте карбюратор
	2.Обороты холостого хода слишком высокие	
	3.Неподходящий бензин	Замените
	4.Засорен воздушный фильтр	Очистите
	5.Разболтался контакт свечи зажигания	Замените или затяните
	6.Неподходящее моторное масло	Замените
3.Нет тока заряда	1 Разомкнутые, замкнутые накоротко или разболтанные подводящие провода	Затяните или отремонтируйте
	2.Замкнутая накоротко, заземленная или разомкнутая обмотка магнето	Замените
	3.Замкнутый накоротко или разомкнутый регулятор/выпрямитель	Замените
4.Ток заряда ниже нужной величины	1 .Подводящие провода замкнуты, или разомкнуты или разболтаны	Отремонтируйте или затяните
	2. Заземлены или разомкнуты обмотки статора	Замените
	3.Дефектный регулятор/выпрямитель	Замените
	4.Дефектные пластины аккумулятора	Замените аккумулятор

Данное руководство прилагается к мотоциклу и должно передаваться его новому владельцу в случае продажи.

Ниже приводится несколько правил, используемых при езде.

- Следует соблюдать все требования, оговоренные в законодательном порядке.

- Мы рекомендуем пользоваться мотоциклом в местах с минимальным скоплением транспорта и на малых скоростях.

- Никогда не давайте мотоцикл новичку, поскольку большинство несчастных случаев связано с отсутствием должного опыта вождения.

- Не ездите в состоянии алкогольного и наркотического опьянения, а также после приема лекарств.

- Соблюдайте правила дорожного движения.

- Надевайте защитные перчатки, одежду, шлем.

- Водитель не должен отвлекаться на курение, питье, еду и т.п.

- Периодически осматривайте мопед (масло, топливо и т.п.).

- Мопед рассчитан на одного пассажира.

БАГАЖ

- Багаж должен прочно крепиться.

- Наличие грузов влияет на эксплуатационные качества и устойчивость при вождении.

- Багаж должен крепиться резиновыми стропами или веревкой.

- Максимальный вес багажа -10 кг.

Проблема	Причина	Решение
2. Визжание тормозов	1. Сажа на поверхности колодок.	Зачистите поверхность наждачной бумагой
	2. Колодки расположены под углом	Отрегулируйте
	3. Поврежден колесный подшипник	Замените
	4. Изношена прокладка	Замените
	5. Посторонние вещества попали в тормозную жидкость	Замените жидкость
	6. Засорилось возвратное отверстие главного тормозного цилиндра	Демонтируйте и очистите
	7. Отшлифованная поверхность колодки	Зачистите поверхность наждачной бумагой
	8. Разболтанная ось переднего или заднего колеса	Затяните с заданным крутящим моментом
	9. Изношена колодка	Замените

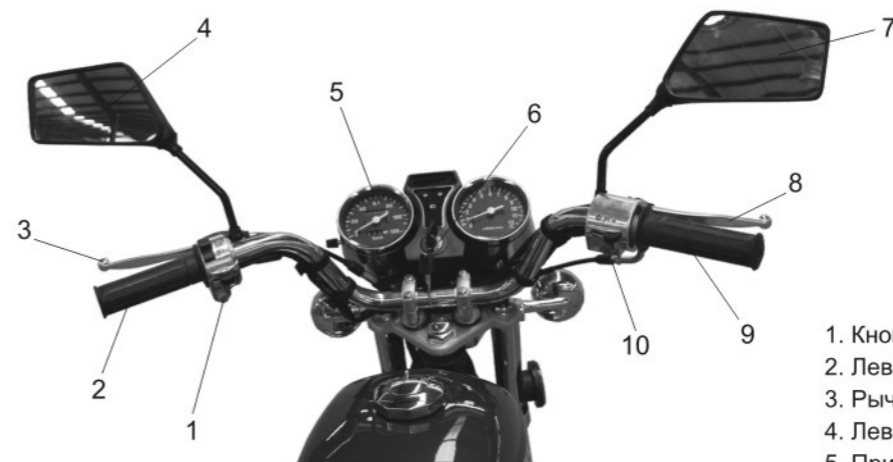

1. Кнопка звукового сигнала
2. Левая рукоятка
3. Рычаг сцепления
4. Левое зеркало
5. Приборная панель
6. Замок зажигания
7. Правое зеркало
8. Рычаг переднего тормоза
9. Рукоятка управления оборотами двигателя
10. Кнопка стартера

Рисунки конкретной модели могут отличаться от рисунков указанных в Руководстве по эксплуатации.

Проблема	Причина	Решение
2. Проблемы на средних и высоких скоростях	1. Основной жиклер или воздушный жиклер засорены	Проверьте и очистите
	2. Игольчатый жиклер засорен	Проверьте и очистите
	3. Уровень топлива установлен неправильно	Проверьте
	4. Дроссельный клапан работает плохо	Проверьте функционирование
	5. Засорился топливный фильтр	Проверьте и очистите
3. Переполнение и колебания в уровне топлива	1. Игольчатый клапан изношен или поврежден	Замените
	2. Пружина игольчатого клапана сломана	Замените
	3. Поплавок не работает должным образом	Проверьте и отрегулируйте
	4. Игольчатый клапан засорен	Очистите
	5. Уровень топлива слишком низкий или высокий	Отрегулируйте

**ОРГАНЫ УПРАВЛЕНИЯ, РАСПОЛОЖЕННЫЕ НА ЛЕВОЙ РУКОЯТКЕ**

1. Кнопка звукового сигнала. Нажмите, чтобы прозвучал гудок.

2. Переключатель сигнала поворота.

Сдвиньте влево при повороте налево или вправо при повороте направо.

Чтобы отключить сигнал поворота, нажмите на переключатель.

3. Переключатель дальнего и ближнего света фар.

Положение вверх - включается дальний свет,

положение вниз - включается ближний свет.

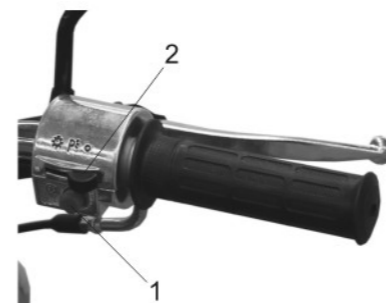
**ОРГАНЫ УПРАВЛЕНИЯ, РАСПОЛОЖЕННЫЕ НА ПРАВОЙ РУКОЯТКЕ**

1. Кнопка стартера.

Удерживайте нажатым не более 5 секунд. Если двигатель не запускается, попробуйте вновь через 30 секунд.

2. Переключатель света.

Правое положение - габаритные огни и ближний свет не включены,

среднее положение - включаются габаритные огни,

левое положение - включаются габаритные огни и ближний свет.

Проблема	Причина	Решение
4. Двигатель не развивает мощность	1. Чрезмерный износ цилиндров или поршневых колец	Замените
	2. Залипание поршневых колец	Замените
	3. Утечки газа из масляного уплотнения коленчатого вала	Замените
	4. Неправильный зазор у свечи зажигания	Отрегулируйте или замените
	5. Засорился воздушный фильтр	Очистите
	6. Не отрегулирован уровень топлива в поплавковой камере	Отрегулируйте или замените
	7. Засорился топливный фильтр	Очистите или замените
	8. Подсос воздуха из входной трубки	Затяните или замените
	9. Проскальзывание или износ V-образных ремней	Замените
	10. Поврежденные/изношенные ролики на стороне привода	Замените
	11. Ослабла пружина на приводимой стороне	Затяните
	12. Избыточное количество топлива/топливно-воздушной смеси из-за дефектного обогатителя	Замените

БЕНЗОБАК

1. Открутите крышку бензобака.
2. Залейте неэтилированный бензин.
3. Закрутите крышку бензобака.

Заправляйтесь на открытом воздухе при выключенном двигателе.

Избегайте контакта кожи с бензином, не вдыхайте его пары.

Бензин - относится к легковоспламеняющимся жидкостям и при определенных условиях может загореться.

Проблема	Причина	Решение
	Низкий уровень компрессии	
	1. Чрезмерно изношен цилиндр или поршневые кольца	Замените
	2. Залипание поршневых колец	Замените
	3. Утечка газа из картера, цилиндра или головки цилиндров	Отремонтируйте или замените
	4. Поврежден пластинчатый клапан	Замените
	5. Разболтан контакт свечи зажигания	Затяните
2. Двигатель запускается, но глохнет	6. Сломан, треснул или неисправен поршень	Замените
	1. Отложения сажи на свече зажигания	Очистите
	2. Неисправная система зажигания или катушка	Замените
	3. Засорился топливный шланг	Очистите
	4. Засорились форсунки карбюратора	Очистите
	5. Засорилась выхлопная труба	Очистите

ПЕРЕД ЗАПУСКОМ

Проверьте уровень топлива и масла.

Водитель должен встать слева от мопеда.

Не запускайте двигатель в закрытом пространстве, поскольку выхлопные газы токсичны.

ЗАПУСК ДВИГАТЕЛЯ

1. Поверните топливный краник в положение OPEN (Открыт)
2. Убедитесь в том, что включена нейтральная передача
3. Поверните ключ зажигания в положение ON (Включен).

ЗАПУСК ХОЛОДНОГО ДВИГАТЕЛЯ

1. Закройте воздушную заслонку.
2. Поверните ручку акселератора на 1/8-1/4 оборота.
3. Выполните запуск с помощью к и к - стартера
4. Немного поверните ручку акселератора, увеличьте частоту вращения двигателя для его прогрева.

5. После прогрева полностью откройте воздушную заслонку.

ВНИМАНИЕ!

Для предотвращения аварии запускайте двигатель только при включенной нейтральной передаче.

Запрещена длительная работа двигателя на холостом ходу из-за опасности перегрева.

ОСТАНОВКА ДВИГАТЕЛЯ

1. Отпустите ручку газа для снижения оборотов двигателя
2. Включите нейтральную передачу
3. Поверните ключ зажигания в положение OFF (Выключено)
4. Поверните топливный краник в положение CLOSE (Закрыт)

СОВЕТ: Запуск двигателя с кнопки стартера рекомендуется производить после прогрева двигателя, т.к. повышается моторесурс стартера и аккумулятора.

ЗАПУСК КНОПКОЙ СТАРТЕРА

Возьмитесь за рукоятку управления (1) и нажмите на кнопку стартера (2).

ИСПОЛЬЗОВАНИЕ КИК-СТАРТЕРА

1. Поверните главный выключатель в положение ON (ВКЛ).
2. Резко нажмите на рычаг кик-стартер.

СОВЕТ: Верните рычаг кик-стартера назад после запуска двигателя.

Топливный краник

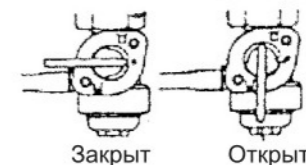

РЕКОМЕНДАЦИИ ДЛЯ БЕЗОПАСНОЙ И ОПТИМАЛЬНОЙ ЭКСПЛУАТАЦИИ ДВИГАТЕЛЯ

- Не запускайте двигатель, не подключив аккумулятор должным образом, поскольку это может привести к выходу из строя электрических компонентов.
- Если мотоцикл не будет использоваться длительное время, отключите аккумулятор. Проверяйте его каждые 2 недели и заряжайте при необходимости.
- При длительном хранении снимите аккумулятор с мотоцикла и зарядите его на малом токе в течение 24 часов. Заряжайте аккумулятор каждый месяц при хранении, при температуре ниже 15°C или каждые 2 недели при хранении, при температуре выше 15°C. Не заряжайте и не храните аккумулятор в местах доступных для детей.
- Храните аккумулятор в сухом прохладном месте и без попадания солнечных лучей.

РЕКОМЕНДУЕМЫЕ НАСТРОЙКИ КАРБЮРАТОРА

Процедура регулировки винта подачи воздуха/смеси

Шаг 1 - Запустите двигатель, прогрейте до рабочей температуры.

Шаг 2 - Отрегулируйте обороты двигателя в пределах 1800 ± 100 об/мин.

Шаг 3 - Отрегулируйте винт подачи воздуха/смеси, выкрутив его на 1,5 ± 0,5 оборота против часовой стрелки.

Шаг 4 - Вновь отрегулируйте обороты двигателя в пределах 1800 ± 100 об/мин.

СИСТЕМА ТОРМОЖЕНИЯ

Сначала замедлите ход, повернув регулятор скорости от себя. Затем возьмитесь за ручку переднего тормоза, и одновременно нажмите ручку и педаль ножного тормоза. Запомните: тормозить нужно постепенно и непрерывно. Если Вы останавливаетесь на подъеме, всегда используйте оба тормоза. Не пытайтесь обойтись только регулятором скорости, поскольку это приведет к повреждению мотоцикла.

ОСТАНОВКА

Для остановки мотоцикла, поворотом ручки управления дроссельной заслонки от себя уменьшите частоту вращения двигателя. Одновременно с одинаковым усилием выжимайте рычаг тормоза переднего колеса и ножную педаль тормоза заднего колеса. Переключите коробку переключения передач в нейтральное положение. Выключите двигатель. Поставьте мотоцикл на подножку.

Всегда заблаговременно тормозите на сырой, заснеженной дороге и при гололеде, поскольку тормозной путь увеличивается в этих условиях.

После поездки по воде просушите тормоза, нажмите несколько раз на рычаг тормоза.

Не тормозите постоянно при длительном спуске, это может привести к повреждению мотоцикла.

ПАРКОВКА

Не прислоняйте мотоцикл к стене. Оставляйте мотоцикл на ровной поверхности. Не оставляйте мотоцикл без присмотра, если выключатель установлен в положение ON (ВКЛ) или ключ не вынут. Не садитесь на мотоцикл, когда он стоит на основной опоре. Избегайте прикосновения к нагревающимся частям мотоцикла - можно получить ожог.

№ п/п	Наименование операции	Результат	Пробег (км)						
			500	1000	2000	3000	4000	5000	
1	Контроль(к) и протяжка резьбовых соединений								
1.1	Крепление двигателя к раме	Дин. Ключ Мз=40...50 Нм	С	С	-	С	-	-	
1.2	Крепление задних амортизаторов к раме и двигателю	Дин. Ключ Мз=40...50 Нм	С	С	-	С	-	-	
1.3	Крепление передних амортизаторов к вилке	Дин. Ключ Мз=20...30 Нм	С	С	-	С	-	-	
1.4	Гайка оси заднего колеса, подшипники колеса	Дин. Ключ Мз=40...50 Нм, отсутствие заеданий, люфтов	С	С	-	С	-	-	
1.5	Гайка оси переднего колеса, подшипники колеса	Дин. Ключ Мз=40...50 Нм, отсутствие заеданий, люфтов	С	С	-	С	-	С	
1.6	Крепление руля	Вручную, отсутствие люфтов	С	С	-	С	-	С	
1.7	Крепление на руль ручек, переключателей, зеркал	Вручную, отсутствие люфтов	С	С	-	С	-	С	
1.8	Крепление и регулировка подшипников рулевой колонки передней вилки	Отсутствие люфтов, заеданий	С	С	-	С	-	С	
2	Осмотр (С), очистка (О) и замена (З)								
2.1	Масло моторное	Уровень	З	З	З	З	З	З	
2.2	Свеча зажигания	Проверка	С	С	С	С	С	С	
2.3	Фильтр воздушный – продувка сжатым воздухом, промывка, пропитка маслом)	При повреждении - замена	О	О	О	О	О	О	
2.4	Жидкость тормозная	Уровень	С	С	С	С	С	С	
2.5	Шины колес (в т.ч. давление)	1,75-2,00 атм.	С	С	С	С	С	С	
2.6	Шланг бензокрана топливный	Без дефектов	С	С	С	С	С	С	
2.7	Шланг бензокрана вакуумный	Без дефектов	С	С	С	С	С	С	
2.8	Колодки тормозные	Не менее 2 мм	-	-	С	-	-	С	

Регулярные проверки необходимы для поддержания мотоцикла в оптимальном состоянии

ЕЖЕДНЕВНЫЕ ПРОВЕРКИ

Проверяйте состояние мотоцикла ежедневно.

РЕГУЛЯРНЫЕ ПРОВЕРКИ

Общая проверка, выполняемая раз в 6 месяцев, обеспечивает отличное техническое состояние мотоцикла.

Если пренебрегать проверками, можно столкнуться с неприятностями

Регулярные проверки требуются, если мотоцикл некоторое время не использовался. Особенно важно осмотреть мотоцикл, если он долгое время не был на ходу.

При езде в дождливую погоду и в пыльных условиях выполняйте проверки чаще.

Пренебрежение проверками и несвоевременное устранение неполадок, может стать причиной поломки мотоцикла. Вина в данном случае ложиться полностью на владельца (покупателя) мотоцикла.

Мы рекомендуем выполнять сложные проверки в сервисном центре.

ЕЖЕДНЕВНАЯ ПРОВЕРКА

Тормозная система:

- Плавное функционирование и чувствительность отклика.

Покрышки:

- Наличие трещин и иных повреждений;
- Наличие аномального износа;
- Проверка глубины протектора.

Двигатель:

- Достаточный уровень моторного масла;
- Наличие нетипичных шумов;
- Недостаточный разгон.
- Загрязненность, запыленность воздушного фильтра.

Модель	RC110N
Тип двигателя	4-х тактный
Объем двигателя, см ³	110,0
Количество цилиндров	1
Максимальная мощность, л.с.	7,1
Максимальная скорость, км/ч	80
Система охлаждения	Воздушное охлаждение
Пусковая система	Электро и кик-стартер
Система зажигания	CDI
Переключение скоростей	Сцепление
Аккумулятор	12В, 5Ач
Передний тормоз	Барабанный
Задний тормоз	Барабанный
Передняя крышка	2,25-17
Задняя крышка	2,5-17
Емкость бензобака, л	6,0
Марка бензина	АИ-92
Объем бака для моторного масла, л	1,1
Моторное масло	Масло для 4-х тактных двигателей мототехники, 15W/40
Длина, мм	1900
Ширина, мм	750
Высота, мм	1120
Колесная база, мм	1180
Вес, кг	75
Максимальная нагрузка, кг	150

МОТОРНОЕ МАСЛО

ПРОВЕРКА УРОВНЯ МОТОРНОГО МАСЛА

1. При помощи щупа проверьте уровень масла. Уровень масла должен находиться между максимальным и минимальным положением.
2. При необходимости долейте масло соответствующей марки в двигатель.
3. Периодически проверяйте уровень масла.



ВНИМАНИЕ:

- Использование нестандартного или низкосортного моторного масла может привести к повреждению двигателя.
- Не забывайте регулярно менять моторное масло.

ЗАМЕНА МОТОРНОГО МАСЛА

1. Удалите сливной винт из заглушки.
2. Слейте масло. Для облегчения процедуры выполняйте ее на теплом двигателе.
3. Залейте нужное количество масла в двигатель.
4. Затяните сливной винт.
5. Затяните заглушку после завершения процедуры.
6. При помощи щупа проверьте уровень масла.

ХРАНЕНИЕ

Внимание:

Закройте двигатель и выхлопную трубу во избежание проникновения пыли.

СОВЕТ:

При длительном хранении:

1. Покройте все компоненты солидолом во избежание коррозии.
2. Для сохранения заряда аккумулятора и уменьшения утечки электричества снимите аккумулятор и поместите его в вентилируемом помещении, вдали от света. Или снимите «-» клемму с аккумулятора.
3. Слейте бензин из карбюратора.

После хранения:

- Вымойте мотоцикл.
- Проверьте заряд аккумулятора и при необходимости зарядите его.
- Проверьте уровни масла и бензина.
- Проверьте все компоненты.

После длительного хранения эксплуатируйте мотоцикл на малых скоростях.

ПРЕДОХРАНИТЕЛЬ

Если какой-либо электрический компонент не работает должным образом или двигатель не запускается, проверьте предохранитель (защита от перегрузки).

ПРОВЕРКА ПРЕДОХРАНИТЕЛЯ

Удалите предохранитель из корпуса. При необходимости замените его.

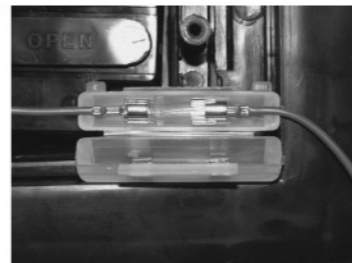
**ВНИМАНИЕ:**

Используйте только стандартные предохранители с соответствующим номиналом.

ВНИМАНИЕ:

- Электрические устройства должны заменяться на оригинальные брэнды для обеспечения должного функционирования аккумулятора.
- Не допускайте попадания воды на поверхность предохранителя.

СОВЕТ:

Если предохранитель вышел из строя вскоре после замены, немедленно обратитесь в Сервисный центр.

МОЙКА МОТОЦИКЛА

1. Удалите грязь мягкой тканью

2. Используйте нейтральные моющие средства и удаляйте прилипшую грязь под струей воды.
3. Удалите оставшуюся влагу чистой мягкой тканью.

СОВЕТ:

Рекомендуется использовать воск на окрашенных и пластиковых компонентах во избежание появления царапин. Внимание:
- Мойте мотоцикл, когда остынет двигатель.
- Не допускайте попадания воды в выхлопную трубу, воздушный фильтр и на электрические компоненты во избежание ржавления и возникновения короткого замыкания.
- Езьте медленно и внимательно после мойки, поскольку вода может повлиять на работу тормозов. Рекомендуется дожидаться полного высыхания мотоцикла перед поездкой.

ВОЗДУШНЫЙ ФИЛЬТР

Воздушный фильтр следует очищать согласно таблице №1

Таблица № 1

Дорожное покрытие	Пробег
Асфальтированная	100 км
Грунтовая	50 км
Гравийная	70 км

ПОРЯДОК ОЧИСТКИ

1. Поставьте мотоцикл на основную опору.
2. Ослабьте винты, крепящие крышку воздушного фильтра, для удаления крышки.
3. Продуйте фильтр и фильтрующий элемент сжатым воздухом.
4. Установите фильтрующий элемент и крышку.

**ВНИМАНИЕ:**

В случае износа замените фильтрующий элемент. Неправильное крепление фильтрующего элемента может привести к проникновению пыли в двигатель и воздействию на его эксплуатационные качества и долговечность.

Очистка воздушного фильтра производится покупателем **самостоятельно**.

АККУМУЛЯТОР

Проверяйте уровень электролита в аккумуляторе через каждые 1000 км пробега.

Проверка аккумулятора:

1. Установите выключатель стартера в положение OFF (ВЫКЛ).
2. Откройте крышку аккумулятора.
3. Долейте электролит, если требуется.

Исключение составляет герметичный контейнер, который не нуждается в обслуживании

ВНИМАНИЕ:

- Не допускайте разбрызгивания электролита.
- Не вскрывайте герметичный контейнер аккумулятора.
- Если в течение длительного времени Вы не пользуетесь мотоциклом, отсоедините клеммы от аккумулятора.
- В холодное время года, снимите аккумулятор с мотоцикла, и поставьте его в теплое место.

Ход рычага тормоза по умолчанию	15-25 мм
Давление в передней шине	1,75 атм.
Давление в задней шине	2,00 атм.
Тип свечи зажигания	C6HSA (NGK) или C7HSA (NGK)
Зазор свечи зажигания	0,6-0,7 мм
Емкость аккумулятора	12 В - 7 Ач
Лампочки дальнего/ближнего света	12 В 35/35 Вт
Лампочки тормозных/хвостовых огней	12 В 21/5 Вт
Лампочка сигнала поворота	12 В/10 Вт
Предохранитель	8 ампер

ПРОВЕРКА ТОРМОЗОВ

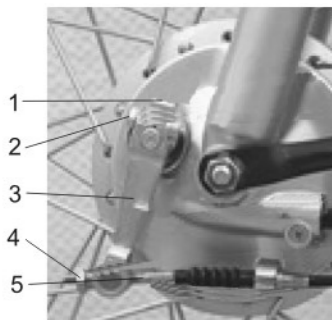

1. Стрелка на индикаторной пластине переднего кулачка
2. Метка
3. Тормозной рычаг
4. Регулировочный винт
5. Шпилька тормозного рычага

Если метка на крышке тормозного барабана совпадает с меткой на индикаторной пластине тормозного кулачка, замените колодки.

РЕГУЛИРОВКА ПЕРЕДНЕГО ТОРМОЗА

1. Свободный ход конца рычага ручного тормоза составляет 15-25 мм.
2. При регулировке поворачивайте регулировочный винт, расположенный в нижней части тормозного рычага. Вращение по часовой стрелке уменьшает свободный ход, а вращение против часовой стрелки увеличивает его.
3. После регулировки проверьте эффективность торможения, выжав ручку переднего тормоза и попробовав вращать переднее колесо.



Внимание!
После регулировки тормоза стоп-сигнал должен включаться.

РЕГУЛИРОВКА ЗАДНЕГО ТОРМОЗА

1. Установите мопед на центральную подножку.
2. Свободный ход педали тормоза заднего колеса должен быть в пределах 20-30 мм.
3. При необходимости регулировка производится зубчатой гайкой на задней ступице колеса.
4. После регулировки проверьте эффективность торможения, нажав педаль тормоза и попробовав вращать заднее колесо.

3	Проверки и осмотр (С)						
3.1	Свободный ход тормозных рычагов	20...30 мм	С	С	С	С	С
3.2	Функционирование гидравлического привода тормозов		С	С	С	С	С
3.3	Отсутствие течи заправочных жидкостей	Визуально	С	С	С	С	С
3.4	Отсутствие трещин на раме в местах сварки		С	С	С	С	С
3.5	Исправность подвески		С	С	С	С	С
3.6	Отсутствие биения колес по ободу.		С	С	С	С	С
3.7	Исправность работы электрооборудования: Проверка напряжения генератора, уровня электролита в АКБ, проверка функционирования световых, звуковых приборов, переключателей, стартера.	См.приложение	С	С	С	С	С
4	Регулировка (Р)						
4.1	Проверка (регулировка) зазоров в приводе клапанов		-	Р	-	-	Р
4.2	Проверка и регулировка натяжения цепи ГРМ		-	Р	-	-	Р
4.3	Регулировка ближнего света фары		Р	-	С	С	С
5	Контрольный осмотр (С)						
5.1	Проверка мотоцикла в движении и торможении – работоспособность двигателя, коробки передач, электрооборудования (в т.ч. осветительных и сигнальных приборов), проверка тормозов.	Тест - драйв, рулетка (либо специальный стенд)	С	С	С	С	С
Норма времени на проведение работ			1,5	1,5	1,0	1,5	1,0

(С) – Осмотр (З) – замена (О) – Очистка (Р) – регулировка

* После прохождения гарантийных 5000 км рекомендуем проводить регулировку, осмотр, чистку и замену через каждые 1500 км.

Правильная эксплуатация двигателя обеспечит его долговечность.

Соблюдайте рекомендуемый режим обкатки.

0-160 км

На первых 160 км ездите медленно не более 35 км/ч, тормозите медленно. Избегайте внезапного и длительного торможения.

160-800 км

Максимальная скорость должна быть не более 45 км/ч.

800-1600 км

До 1600 км скорость должна быть не более 55 км/ч.

После 1600 км можете ездить с большей скоростью.

ИДЕНТИФИКАЦИЯ МОТОЦИКЛА

Мы рекомендуем записать ниже информацию по мотоциклу на случай его угона.

Марка	RACER
Номер двигателя	
Номер рамы	

ВАЖНО:

Изменение номеров преследуется по закону.

Проблема	Причина	Решение
ДВИГАТЕЛЬ		
1. Двигатель не запускается	Нет искры в свече зажигания	
	1. Повреждена свеча зажигания или ее колпачок	Замените свечу
	2. Грязная или сырая свеча зажигания	Очистите и установите зазор 0,5 мм
	3. Дефектная система зажигания или катушка стартера	Замените
	4. Короткое замыкание провода высокого напряжения	Замените провод высокого напряжения
	5. Дефектный выключатель зажигания	Замените выключатель
	Топливо не поступает в карбюратор	
	1. Засорилось отверстие в крышке бензобака	Очистите отверстие в крышке
	2. Засорился или вышел из строя топливный насос	Очистите и замените топливный насос
	3. Дефектный поплавковый клапан карбюратора	Замените
	4. Засорился топливный шланг или дефектный вакуумный шланг	Очистите или замените шланги
	Карбюратор	
	1. Засорилась форсунка обогатителя	Очистите форсунку
	2. Утечка воздуха между корпусом обогатителя и карбюратором	Проверьте герметичность, замените прокладку обогатителя
	3. Утечка воздуха в карбюраторе или в соединении вакуумного шланга	Проверьте и замените

ЕЗДА

1. Снимите мопед с подножки. Зажмите правой рукой рычаг тормоза, а левой рукой возьмитесь за скобу поддержки и снимите с подножки движением вперед.
2. Сядьте на сиденье. Возьмитесь за рукоятки управления обеими руками и сядьте на сиденье с правой стороны. Оставьте правую ногу на земле в качестве опоры, а левую ногу перекиньте через сиденье. Сядьте удобно.
3. Выжмите рычаг сцепления.
4. Нажмите на рычаг переключения передач. Установите первую скорость.
5. Плавно добавляя газ отпустите также плавно рычаг сцепления.
6. Для переключения передач во время движения сбросьте газ одновременно выжав сцепление.
7. Переключите скорость.
8. Плавно добавляя газ отпустите также плавно рычаг сцепления.

Повышение или понижение передачи производить в порядке указанных в пп.6,7,8

ВНИМАНИЕ!

При трогании не допускайте резкого разгона.

ВНИМАНИЕ!

Строго запрещено переключать с 5-ой передачи на 1-ю при движении мотоцикла со скоростью больше 10 км/ч.

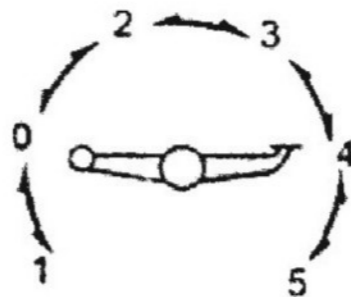

Проблема	Причина	Решение
3.Посторонний шум из двигателя	Шум идет из поршня	
	1.Поршень или цилиндр изношены	Замените поршень
	2.Камера сгорания засорена сажей	Очистите камеру сгорания
	3.Изношены поршневой палец, подшипник или отверстие под поршневой палец.	Замените
	4.Поршневые кольца или канавки поршневого пальца изношены	Замените кольца или поршневой палец
	Шум слышен из коленчатого вала	
	1.Изношены подшипники коленчатого вала	Замените подшипники
	2.Изношены шатунные подшипники	Замените подшипники
	Шум слышен из коробки передач	
	1.Шестерни изношены или трутся	Замените шестерни
	2.Изношены или повреждены подшипники карданного вала или полуоси	Замените подшипники

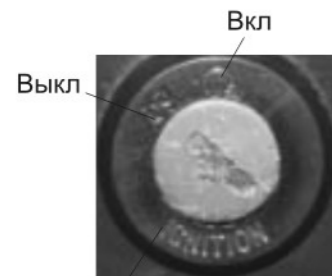

1. Положение ON (ВКЛ)

- Можно запустить двигатель.
- Можно активировать электрические выключатели.
- Нельзя вынуть ключ.

2. Положение OFF (ВЫКЛ)

- Двигатель блокирован.
- Выключатели не работают.
- Двигатель не запускается.
- Ключ можно вынуть.

Блокировка

Поверните ключ, чтобы включить или выключить электрический контур.

СОВЕТ:

Когда двигатель не работает, поверните ключ из положения ON в OFF. В противном случае будет разряжаться аккумулятор.

БЛОКИРОВКА

Активируйте блокировку, когда мотоцикл остается без присмотра.

1. Поверните рукоятки до предела в сторону.
2. Вставьте ключ и поверните его из положения OFF (ВЫКЛ) в положение LOCK (БЛОКИРОВКА).
3. Выньте ключ.

СОВЕТ:

Попробуйте повернуть рукоятки, чтобы убедиться в активировании блокировки.

Как снять блокировку:

Вставьте ключ и поверните его в положение OFF (ВЫКЛ).

Проблема	Причина	Решение
5. Двигатель перегревается	1. Существенные отложения сажи на головке поршня	Очистите головку
	2. Дефектный масляный насос или засорился маслопровод	Замените масляный насос или очистите маслопровод
	3. Слишком низкий уровень топлива в поплавковой камере	Отрегулируйте или замените поплавок
	4. Утечки воздуха из входного патрубка	Затяните хомуты патрубка или замените входной патрубок
	5. Используется несоответствующее моторное масло	Замените масло
	6. Используется несоответствующая свеча зажигания	Замените свечу зажигания
	7. Засорилась выхлопная труба/глушитель	Очистите или замените трубу/глушитель

КАРБЮРАТОР

1. Проблемы на холостом ходу или малой скорости	1. Жиклер холостого хода, воздушный жиклер засорены или разболтаны	Проверьте и очистите
	2. Утечки воздуха из карбюратора на стыке с вакуумным патрубком или стартером	Проверьте и замените
	3. Выход из карбюратора засорен	Проверьте и очистите карбюратор
	4. Плунжер стартера закрывается не полностью	Проверьте и очистите карбюратор
2. Проблемы на средних и высоких скоростях	1. Основной жиклер или воздушный жиклер засорены	Проверьте и очистите
	2. Игольчатый жиклер засорен	Проверьте и очистите
	3. Уровень топлива установлен неправильно	Проверьте уровень топлива
	4. Дроссельный клапан работает плохо	Проверьте функционирование
	5. Засорился топливный фильтр	Проверьте и очистите



Рисунки конкретной модели могут отличаться от рисунков указанных в Руководстве по эксплуатации.

Проблема	Причина	Решение
ТОРМОЗА		
1. Недостаточное тормозное усилие	1. Утечка тормозной жидкости из гидравлической системы	Исправьте или замените гидравлическую систему
	2. Изношена прокладка	Замените прокладку
	3. Масло на контактирующей поверхности колодок	Очистите диск и колодки от масла
	4. Изношен тормозной диск	Замените тормозной диск
	5. Воздух попал в гидравлическую систему	Спустите воздух
	6. Изношены тормозные колодки	Замените тормозные колодки
	7. Фрикционные поверхности колодок загрязнены маслом	Очистите поверхности или замените колодки
	8. Слишком большой люфт в рычаге переднего и заднего тормоза	Отрегулируйте

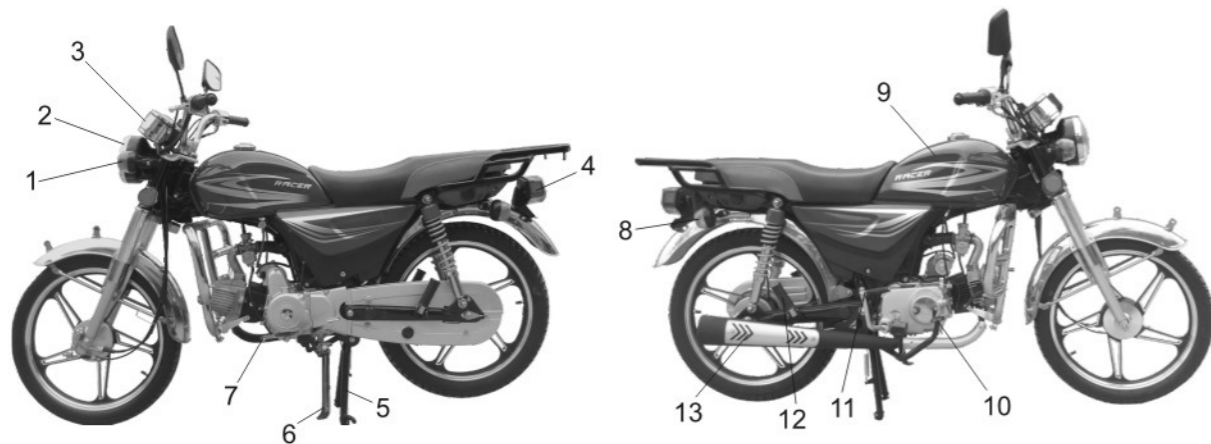

1. Передний указатель поворотов
2. Передняя фара
3. Приборная панель
4. Задний фонарь
5. Основная подставка
6. Боковая подставка
7. Рычаг переключения передач

8. Задний указатель поворотов
9. Бензобак
10. Рычаг заднего тормоза
11. Рычаг кик-стартера
12. Подножка заднего пассажира
13. Глушитель

Проблема	Причина	Решение
3. Чрезмерный ход тормозной рукоятки	1. Воздух попал в гидравлическую систему	Прокачайте гидравлическую систему
	2. Нехватка тормозной жидкости	Долейте тормозную жидкость
	3. Несоответствующее качество тормозной жидкости	Замените тормозную жидкость
	4. Изношен эксцентрик тормоза	Замените эксцентрик
	5. Чрезмерно изношена колодка или барабан	Замените колодку или барабан
4. Утечка тормозной жидкости	1. Недостаточно затянуты соединения	Затяните или замените хомуты соединения
	2. Повреждение шланга	Замените шланг
	3. Изношено уплотнение поршня	Замените уплотнение
5. Заедание тормоза	Ржавление движущихся деталей	Замените детали
ЭЛЕКТРИЧЕСКАЯ ЧАСТЬ		
1. Нет искры или плохая искра	1. Дефектная система или катушка зажигания	Замените катушку зажигания
	2. Дефектная свеча зажигания	Замените свеча зажигания
	3. Дефектное магнето	Замените магнето
	4. Ослабли подключения подводящих проводов	Подсоедините или замените подводящие провода

Безопасность при езде.....3	Карта периодического
Знакомство с мотоциклом.....4	техобслуживания.....23
Органы управления и указатели.....5	Рекомендации.....24
Приборная панель.....6	Устранение неисправностей.....25
Основные органы управления.....7	
Замок зажигания.....8	
Бензобак.....9	
Как управлять мотоциклом.....10	
Запуск двигателя.....11	
Период обкатки.....12	
Система торможения.....13	
Проверка Вашего мотоцикла.....14	
Технические характеристики.....20	
Техническая информация.....21	

Рисунки конкретной модели могут отличаться от рисунков указанных в Руководстве по эксплуатации.

Проблема	Причина	Решение
5. Кнопка стартера не действует	1. Аккумулятор разряжен	Зарядите или замените аккумулятор
	2. Дефектный выключатель	Замените выключатель
	3. Щетки установлены неправильно на коллекторе статора	Отремонтируйте или замените
	4. Дефектное реле стартера	Замените реле
	5. Дефектные шестерни стартера	Замените шестерни
	6. Дефектные цепи выключателей передних и задних тормозных огней	Отремонтируйте или замените выключатели
6. Ток заряда выше нормы	1. Короткое замыкание в контуре	Замените аккумулятор
	2. Поврежденный или дефектный резистор в регуляторе/выпрямителе	Замените резистор
	3. Плохое заземление регулятора/выпрямителя	Очистите и затяните заземляющие выводы
АККУМУЛЯТОР		
1. Аккумулятор разряжается очень быстро	1. Неправильный способ зарядки	Проверьте магнето и контур регулятора/выпрямителя, выполните зарядку
	2. Вы выключили мопед с помощью выключателя и оставили зажигание включенным	Выключайте зажигание

Гарантийный талон на мотоцикл «RACER» №

УВАЖАЕМЫЙ ПОКУПАТЕЛЬ!

Мы благодарим Вас за то, что Вы выбрали наш мотоцикл и надеемся, что он оправдает все Ваши ожидания. Перед началом эксплуатации мотоцикла внимательно ознакомьтесь с прилагаемым к нему «Руководством по эксплуатации» и «Сервисной книжкой», в которой изложены сведения об устройстве мотоцикла, правила регулировки и ухода, которые необходимо соблюдать для поддержания его в исправном состоянии.

**Гарантийный срок на приобретенный Вами мотоцикл составляет 12 месяцев
(со дня продажи мотоцикла)**

В течение этого срока безвозмездно производится устранение недостатков мотоцикла, в случае соблюдения условия настоящей Гарантии.

ВНИМАНИЕ! Ваш мотоцикл не предназначен для прыжков, выполнения трюков, спусков с крутых гор или любых других экстремальных способов катания. Поломки, вызванные неправильной эксплуатацией мотоцикла, влекут за собой снятие его с гарантии!

Наименование	
Серийный номер рамы	
Дата покупки	

Печать фирмы-продавца

Подпись продавца

WWW.RACER-MOTORS.RU

Информационный телефон: 8-800-200-47-16

Изготовитель: Общество с ограниченной ответственностью «РЕЙСЕР»

Адрес изготовителя: 656067, Алтайский край, г. Барнаул, ул. Попова, д. 208-А, Российская Федерация